



Angolari e Profili

E



Tasselli

T



Accessori

I



Angolare in PVC con Rete - MEGACORNER.....	pag 11
Angolare in PVC con Rete.....	pag 11
Angolare in Alluminio con Rete.....	pag 12
Angolare Universale in Rotoli.....	pag 12
Angolare Rete PVC premontato per Arco.....	pag 13
Rompigoccia a Vista con Rete.....	pag 13
Rompigoccia a Vista Special con Rete.....	pag 14
Rompigoccia Eko con Rete.....	pag 14
Angolare in PVC a Vista con Rete.....	pag 15
Guida a "T" in PVC con Rete.....	pag 15
Profilo Terminale in PVC con Rete.....	pag 16
Giunto di Dilatazione.....	pag 16
Giunto di Dilatazione ad angolo.....	pag 17
Giunto di Dilatazione Plus PVC.....	pag 17
Profilo per Finestre con Rete.....	pag 18
Profilo per Finestre con Rete Plus.....	pag 18
Profilo per Davanzale.....	pag 19
Rompigoccia a Vista con Rete per Base di Partenza.....	pag 19
Angolare in PVC.....	pag 20
Angolare in Plastica.....	pag 20
Angolare in Alluminio.....	pag 21
Angolare Zincato.....	pag 21
Paraspigolo Zincato Inox e Alluminio.....	pag 22
Paraspigolo Alettato.....	pag 22
Paraspigolo PVC.....	pag 23
Guida a "T" 22x6.....	pag 23
Guida a "T" in PVC.....	pag 24
Base di Partenza.....	pag 25
Profilo di Chiusura.....	pag 25
Profilo di Copertina con Gocciolatoio.....	pag 26
Profilo di Copertina di Chiusura.....	pag 26
Profilo per Balcone.....	pag 26
Profili per Scanalatura in PVC.....	pag 27
Profili per Scanalatura in Alluminio a V.....	pag 27
Profili per Scanalatura in Alluminio a U.....	pag 27
Profili per Scanalatura in Alluminio.....	pag 27
Profilo Terminale a U.....	pag 28
Profilo Terminale a L.....	pag 28
Profilo Terminale a H.....	pag 28
Profilo Terminale Arrotondato.....	pag 28
Angolare Universale.....	pag 29

ANGOLARE in PVC con RETE - MEGACORNER

Descrizione:

Angolare in PVC di protezione degli spigoli con rete in Fibra di Vetro Vertex Saint Gobain 160 gr/m² (R131) conforme all'ETAG 004 con Marchio di Qualità ITC-CNR.

Rete di colore bianco con logo Dakota.



Cod.	Misure	Conf/Banc	UM	Prezzo
ZIN33-1664DK	80x120x2500	125 m/40	cf.	328,65



ANGOLARE in PVC con RETE

Descrizione:

Angolare in PVC di protezione degli spigoli con rete in Fibra di Vetro Vertex Saint Gobain 160 gr/m² (R131) conforme all'ETAG 004 con Marchio di Qualità ITC-CNR.

* Il blu è il colore standard, altri colori su ordinazione (min 1 bancale)

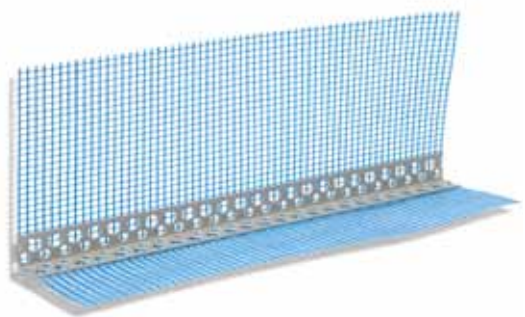

Cod.	Misure	Conf/Banc	UM	Prezzo
ZIN33-1664	80x120x2500	125 m/40	cf.	263,30
ZIN33-1667P	100x150x2500	125 m/40	cf.	280,30
ZIN33-1668P	100x230x2500	125 m/30	cf.	370,60
ZIN33-1664E	100x100x2500	125 m/25	cf.	237,00 Standard

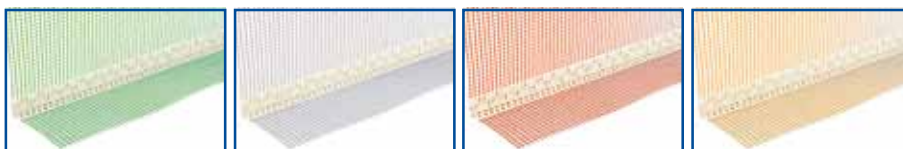



ANGOLARE in ALLUMINIO con RETE

Descrizione:

Angolare di protezione degli spigoli in Alluminio (spess. 0,45mm) con rete in Fibra di Vetro Vertex Saint Gobain 160 gr/m² (R131) conforme all'ETAG 004 con Marchio di Qualità ITC-CNR.

* Il blu è il colore standard, altri colori su ordinazione (min 1 bancale)

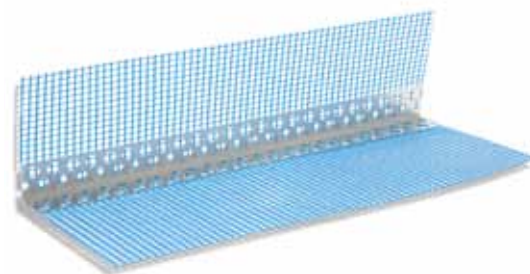

Cod.	Misure	Conf/Banc	UM	Prezzo
ZIN33-1665	80x120x2500	125 m/40	cf.	271,10
ZIN33-1667	100x150x2500	125 m/40	cf.	295,50
ZIN33-1665E	100x100x2500	125 m/25	cf.	230,40 Standard

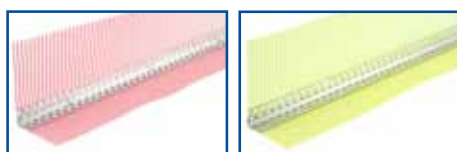

ANGOLARE UNIVERSALE in ROTOLI

Descrizione:

Angolare srotolabile in PVC con rete in fibra di vetro R131. Facilmente modellabile si presta ad applicazione su angoli irregolari. Possibilità di taglio esatto senza sfridi.

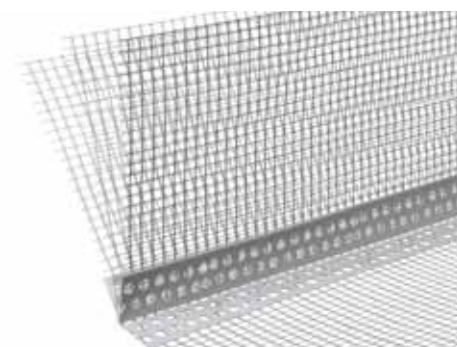

Cod.	Misure	Conf/Banc	UM	Prezzo
ZIN33-1660BOX	100x100	25 m/65	cf.	74,80



ANGOLARE RETE PVC PREMONTATO per ARCO

Descrizione:

Elemento di rinforzo in PVC con rete in fibra di vetro R131 per forme architettoniche ad arco.

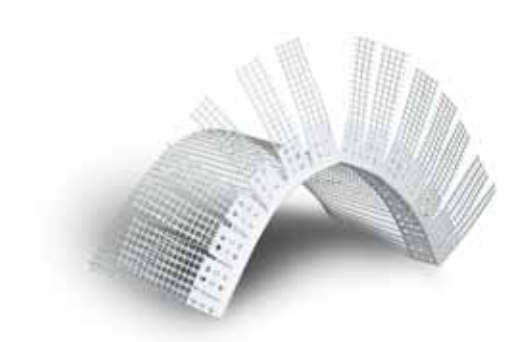

Cod.	Misure	Conf/Banc	UM	Prezzo
ZIN33-1667PA	100x150x2500	125 m/20	cf.	337,50

E

ROMPIGOCCIA A VISTA con RETE

Descrizione:

Elemento di protezione degli spigoli che interrompe la corsa dell'acqua evitandone il trascinamento all'interno dell'intonaco. Angolare in PVC pitturabile con rete in fibra di vetro, R131, termosaldata. Ideale per architravi di finestre, intradossi di balconi, cassonetti di avvolgibili.



Cod.	Misure	Conf/Banc	UM	Prezzo
ZIN33-1669RV	100x100x2500	62,5 m/20	cf.	289,00

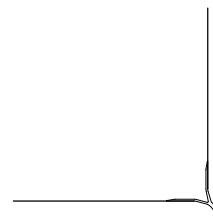



ROMPIGOCCIA A VISTA SPECIAL con RETE

Descrizione:

Elemento di protezione degli spigoli che interrompe la corsa dell'acqua evitandone il trascinarsi all'interno dell'intonaco. Angolare in PVC pitturabile con rete in fibra di vetro, R131, termosaldato. Ideale per architravi di finestre, intradossi di balconi, cassonetti di avvolgibili.

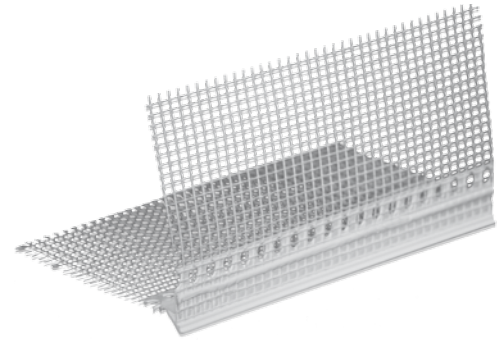

Cod.	Misure	Conf/Banc	UM	Prezzo
ZIN33-1669RVS	100x100x2500	62,5 m/20	cf.	289,00

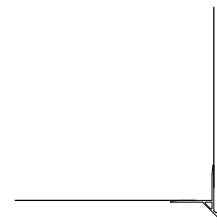

ROMPIGOCCIA con RETE EKO

Descrizione:

Elemento di protezione degli spigoli che interrompe la corsa dell'acqua evitandone il trascinarsi all'interno dell'intonaco. Angolare in PVC ricoperto con rete in fibra di vetro va a completa scomparsa nell'intonaco.

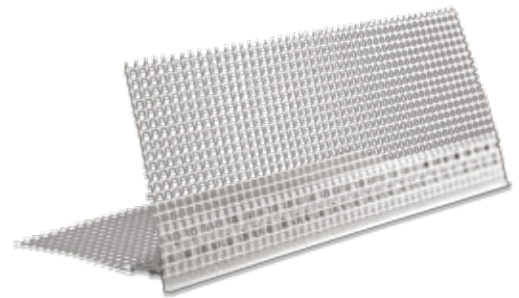

Cod.	Misure	Conf/Banc	UM	Prezzo
ZIN33-1669R	140x100x2500	50 m	cf.	214,10

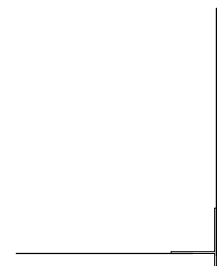

ANGOLARE in PVC A VISTA con RETE
Descrizione:

Angolare in PVC di protezione degli spigoli con rete in fibra di vetro R131. La rete inglobata a caldo nel PVC garantisce massima resistenza allo strappo. Il profilo in PVC rimane a vista dopo la rasatura.

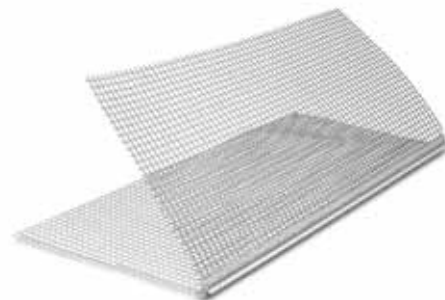

Cod.	Misure	Conf	UM	Prezzo
ZIN33-1635	120x120x2500	125 m	cf.	346,58

E

GUIDA a "T" in PVC con RETE
Descrizione:

Guida a T in PVC con rete in fibra di vetro R131 termosaldata per una corretta ed uniforme applicazione dell'intonaco. Ideale come rompitratte in presenza di intonaci diversi.



Cod.	Misure	Conf	UM	Prezzo
ZIN33-1670R	h. 6	125 m	cf.	355,60

PROFILO TERMINALE in PVC con RETE

Descrizione:

Profili di chiusura intonaco in PVC con rete in fibra di vetro R131 termosaldata, di diversi spessori per realizzare bordi netti a chiusura della superficie intonacata.



Cod.	Misure	Conf	UM	Prezzo
ZIN33-1671/3	h. 3 x 2000	50 m	cf.	103,70
ZIN33-1671/6	h. 6 x 2000	50 m	cf.	103,70
ZIN33-1671/10	h.10 x 2000	50 m	cf.	109,60

GIUNTO di DILATAZIONE

Descrizione:

Giunto in PVC o Alluminio con rete in fibra di vetro R131 termosaldata da inserire tra i pannelli isolanti in presenza di giunti strutturali dell'edificio o in tutte le situazioni in cui è necessario garantire un'adeguata dilatazione per assorbire i movimenti di assestamento. Per pareti continue.



Cod.	Misure	Conf	UM	Prezzo	Materiale
ZIN33-1669PX	100x100x2500	62,5 m	cf.	955,88	PVC

GIUNTO di DILATAZIONE ad ANGOLO

Descrizione:

Giunto in PVC o Alluminio con rete in fibra di vetro R131 termosaldata per angoli interni tra i pannelli isolanti.

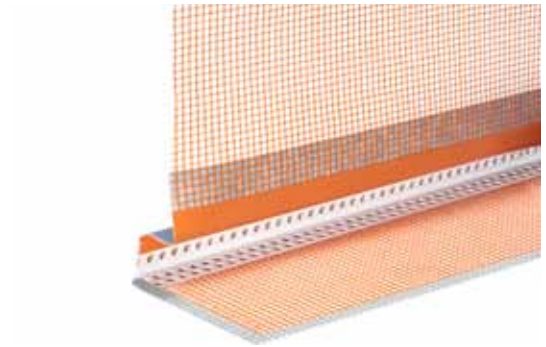

Cod.	Misure	Conf	UM	Prezzo	Materiale
ZIN33-1669PAX	100x100x2500	62,5 m	cf.	995,00	PVC

E

GIUNTO di DILATAZIONE PLUS PVC

Descrizione:

A protezione contro le incrinazioni che si verificano tra i materiali isolanti.

Provvede ad una equa dilatazione.

Resiste contro le intemperie atmosferiche.

Previene l'entrata di inquinamento e umidità sotto il materiale isolante.



Cod.	Misure	Conf	UM	Prezzo
ZIN33-1669D	h.7 x 2500	62,5 m	cf.	407,40



PROFILO per FINESTRE con RETE

Descrizione:

Profilo in PVC con nastro autoadesivo in PE da applicare al telaio della finestra per garantire un raccordo a tenuta di pioggia battente dell'intonaco alla finestra. Dotato di aletta protettiva adesiva asportabile che permette la protezione del vetro durante la fase di intonacatura.

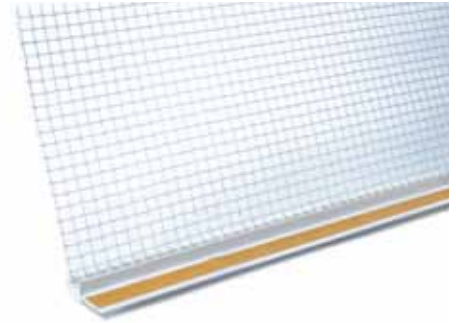
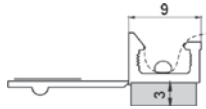

Cod.	Misure	Conf	UM	Prezzo
ZIN33-1690	140x2400	48 m	cf.	283,40

PROFILO per FINESTRE con RETE PLUS

Descrizione:

Profilo in PVC con nastro autoadesivo in PE da applicare al telaio della finestra per garantire un raccordo a tenuta di pioggia battente dell'intonaco alla finestra. Dotato di aletta protettiva adesiva asportabile che permette la protezione del vetro durante la fase di intonacatura.

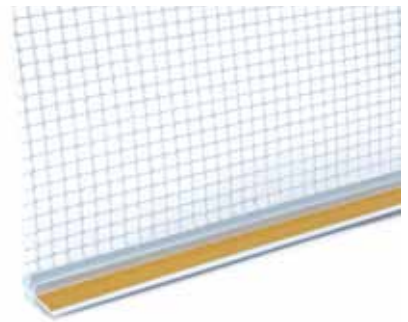
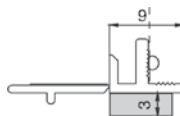

Cod.	Misure	Conf	UM	Prezzo
ZIN33-1691	120x2400	72 m	cf.	539,90

PROFILO per DAVANZALE
Descrizione:

Profilo in PVC con nastro autoadesivo in PE e rete in fibra di vetro R131 impiegato come raccordo sigillante tra il pannello isolante e profili di copertina sottodavanzale in alluminio, marmi di porte e finestre, cassonetti di avvolgibili, etc.

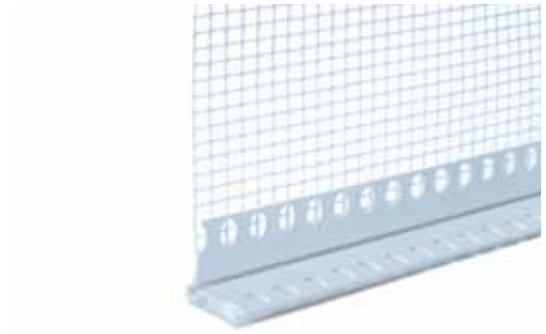

Cod.	Misure	Conf	UM	Prezzo
ZIN33-1692	25x25x2000	50 m	cf.	231,10

ROMPIGOCCIA a VISTA con RETE per BASE DI PART.
Descrizione:

Profilo di raccordo in PVC con gocciolatoio e rete in fibra di vetro R131. Applicato sulle basi di partenza garantisce un perfetto raccordo con il pannello isolante interrompendo la corsa dell'acqua ed evitando così infiltrazioni all'interno della zona di zoccolatura.



Cod.	Misure	Conf	UM	Prezzo
ZIN32-1678	2500 x 5 mm	62,5 m	cf.	264,38





ANGOLARE in PVC

Descrizione:

Elemento di rinforzo degli spigoli vivi in PVC. Profilo perforato in entrambi i lati. Lo spigolo arrotondato semplifica la levigatura dell'intonaco.

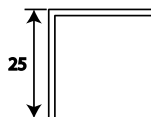

Cod.	Misure	Conf	UM	Prezzo
ZIN34-1710	25x25x2500	125 m	cf.	74,10

ANGOLARE in PLASTICA

Descrizione:

Elemento di rinforzo degli angoli in PVC. Profilo perforato in entrambi i lati. Lo spigolo arrotondato semplifica la levigatura dell'intonaco.

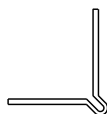

Cod.	Misure	Conf/Banc	UM	Prezzo
PRO18-1805B	2,5 mtl.	150 m/70	cf.	87,60
PRO18-1805BX	3,0 mtl.	180 m/70	cf.	105,12

ANGOLARE in ALLUMINIO

Descrizione:

Elemento di rinforzo degli angoli in Alluminio (spessore 0,45 mm). Profilo perforato in entrambi i lati. Lo spigolo arrotondato semplifica la levigatura dell'intonaco.



Cod.	Misure	Conf	UM	Prezzo
ZIN31-1662B	2,5 mtl.	500 m	cf.	512,00

E

ANGOLARE ZINCATO

Descrizione:

Elemento di rinforzo degli angoli in lamiera zincata (spessore 0,50 mm) con zincatura minima garantita 220gr/m². Profilo perforato in entrambi i lati. Lo spigolo arrotondato semplifica la levigatura dell'intonaco.

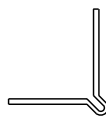

Cod.	Misure	Conf/Banc	UM	Prezzo
ZIN31-1662Z	2,8 m	70 m/120	cf.	78,40
ZIN31-1662ZX	3,0 m	75 m/120	cf.	84,00



PARASPIGOLO

Descrizione:

Elemento di rinforzo degli spigoli vivi interni all'abitazione.



Cod.	Misure	Bancale	UM	Prezzo	Tipologia	Impiego
ZIN31-1660/4	h.2,8 m	84 m/100	cf.	41,30	Zincato 4 maglie	interno
ZIN31-1660/5	h.2,8 m	84 m/100	cf.	45,50	Zincato 5 maglie	interno
ZIN31-1660/6	h.3,0 m	90 m/50	cf.	91,20	Zincato 6 maglie	interno
Spessore lamiera 0,45 mm. Zincatura minima garantita 220 gr/m ²						
ZIN31-1660/5I	h.2,8 m	84 m/100	cf.	193,00	Inox 5 maglie	esterno
ZIN31-1660/6I	h.3,0 m	90 m/ 50	cf.	308,20	Inox 6 maglie	esterno
Spessore lamiera 0,40 mm.						
ZIN31-1660/5A	h.2,8 m	84 m/100	cf.	77,00	ALU 5 maglie	interno
Spessore lamiera 0,50 mm.						

PARASPIGOLO ALETTATO

Descrizione:

Elemento di rinforzo degli spigoli vivi interni all'abitazione in lamiera zincata.



Cod.	Misure	Conf	UM	Prezzo	Impiego
ZIN31-1660/A	h.2,8 m	70 m	cf.	53,80	interno
Spessore lamiera 0,45 mm. Zincatura minima garantita 220 gr/m ²					

PARASPIGOLO PVC

Descrizione:

Elemento di rinforzo degli spigoli vivi interni all'abitazione in PVC. Inattaccabile dalla corrosione.

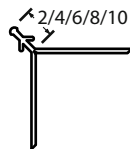

Cod.	Misure	Conf	UM	Prezzo
ZIN34-1700/2	h. 2 25x25	125 m	cf.	111,10
ZIN34-1700/4	h. 4 25x25	100 m	cf.	171,90
ZIN34-1700/6	h. 6 25x25	50 m	cf.	195,60
ZIN34-1700/8	h. 8 25x25	50 m	cf.	198,50
ZIN34-1700/10	h.10 25x25	50 m	cf.	251,90

GUIDA a "T" 22x6

Descrizione:

Utilizzato per ottenere pareti intonacate piane e complanari e per separare diversi intonaci tra loro. Ideale sia per intonaci interni che esterni

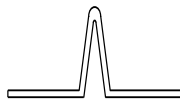

Cod.	Misure	Conf/Banc	UM	Prezzo
ZIN31-1670	h.2,8 mtl	140 m/100	cf.	73,60

Spessore lamiera 0,45 mm. Zincatura minima garantita 220 gr/m²



GUIDA a "T" in PVC

Descrizione:

Utilizzato per ottenere pareti intonacate piane e complanari e per separare diversi intonaci tra loro. Inattaccabile dalla corrosione. Disponibile in varie altezze.

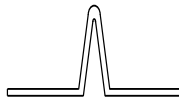

Cod.	Misure	Conf	UM	Prezzo
ZIN34-1705/4	h. 4 l.38	125 m	cf.	110,10
ZIN34-1705/6	h. 6 l.38	125 m	cf.	118,50
ZIN34-1705/8	h. 8 l.38	125 m	cf.	125,90
ZIN34-1705/10	h.10 l.38	125 m	cf.	148,20

BASE di PARTENZA

Descrizione:

Profili di partenza in alluminio con gocciolatoio (spess. 0,8-1,2 mm).



Cod.	Misure	Conf	UM	Prezzo
ZIN32-1680/3	30x2500	25 m	m	4,70
ZIN32-1680/4	40x2500	25 m	m	5,05
ZIN32-1680/5	50x2500	25 m	m	5,35
ZIN32-1680/6	60x2500	25 m	m	5,75
ZIN32-1680/8	80x2500	25 m	m	7,40
ZIN32-1680/10	100x2500	25 m	m	8,50
ZIN32-1680/12	120x2500	25 m	m	12,20
ZIN32-1680/14	140x2500	25 m	m	16,40
ZIN32-1680/16	160x2500	25 m	m	18,60

Prodotti Correlati:

ZIN32-1678 pag. 19

ZIN32-1680G pag. 41

TER11-2325... pag. 42

ZIN32-1680/D2... pag. 42



PROFILO di CHIUSURA

Descrizione:

Profili di chiusura verticale e orizzontale in alluminio preverniciato bianco (spess. 0,8-1,2 mm).



Cod.	Misure	Conf	UM	Prezzo
ZIN32-1681/3	30x2500	25 m	m	9,50
ZIN32-1681/4	40x2500	25 m	m	9,90
ZIN32-1681/5	50x2500	25 m	m	10,90
ZIN32-1681/6	60x2500	25 m	m	11,50
ZIN32-1681/7	70x2500	25 m	m	12,60
ZIN32-1681/8	80x2500	25 m	m	13,50
ZIN32-1681/10	100x2500	25 m	m	15,50

PROFILO di COPERTINA con GOCCIOLATOIO

Descrizione:

Profilo in alluminio preverniciato silver di giunzione tra il pannello isolante ed il bancale sottofinestra (spess. 0,8-1,2 mm).



Cod.	Misure	Conf	UM	Prezzo	Specifiche
ZIN32-1680/S	50x2500	50 m	m	10,00	*
ZIN32-1680/S1	80x2500	35 m	m	21,60	**
ZIN32-1680/S2	120x2500	25 m	m	23,40	***
* 30-40-50 ** 60-70-80 *** 90-100-120					

PROFILO di COPERTINA di RIPRESA

Descrizione:

Profilo in alluminio preverniciato silver di giunzione tra 2 pannelli isolanti di diverso spessore (spess. 0,8-1,0 mm).



Cod.	Misure	Conf	UM	Prezzo	Specifiche
ZIN32-1680/R	70x2500 mm	25 m	m	12,05	*
ZIN32-1680/R1	90x2500 mm	25 m	m	13,35	**
ZIN32-1680/R2	110x2500 mm	25 m	m	14,45	***
* 30-40-50 ** 60-70-80 *** 90-100-110					

PROFILO per BALCONE

Descrizione:

Profili in alluminio utilizzati nella costruzione e ristrutturazione di balconi, terrazze e logge per agevolare il drenaggio dell'acqua lontano dalla parete. La parte superiore del profilo è forata per facilitare il defluire del collante ed assicurare un fissaggio più stabile.

Il profilo in alluminio, trattato contro la corrosione, è disponibile in tre colorazioni: bianco, grigio e marrone.



Cod.	Misure	Conf	UM	Prezzo	Colore
ZIN32-1683	2 mtl	40 m	cf.	345,00	bianco
ZIN32-1684	2 mtl	40 m	cf.	345,00	grigio
ZIN32-1685	2 mtl	40 m	cf.	345,00	marrone

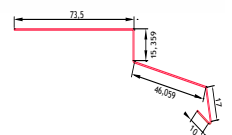

PROFILI per SCANALATURE in PVC

Descrizione:
 Profilo in PVC sagomato da inserire nelle scanalature dei pannelli isolanti.



Cod.	Misure (mm)	Conf	UM	Prezzo
ZIN32-1687	23/30/23 x 2500	50 m	cf.	213,00

PROFILI per SCANALATURE in ALLUMINIO

Descrizione:
 Profilo in alluminio preverniciato silver sagomato da inserire nelle scanalature dei pannelli isolanti (spess. 0,6-0,8 mm).

Cod.	Misure (mm)	Conf	UM	Prezzo
ZIN32-1693	20/20 x 2500	50 m	cf.	575,00

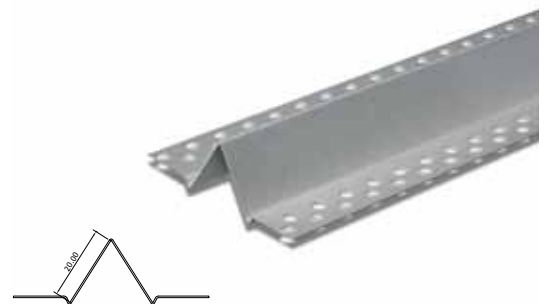

Cod.	Misure (mm)	Conf	UM	Prezzo
ZIN32-1694	20/20/20 x 2500	50 m	cf.	647,50
ZIN32-1695	20/30/20 x 2500	50 m	cf.	705,00
ZIN32-1696	20/40/20 x 2500	50 m	cf.	765,00

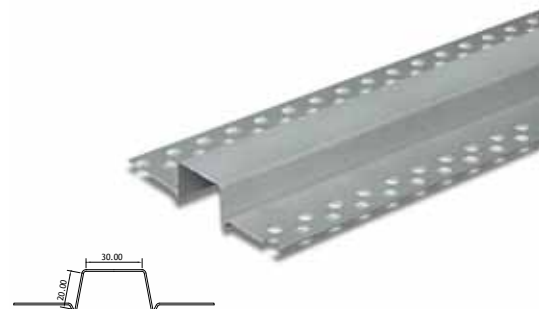

Cod.	Misure (mm)	Conf	UM	Prezzo
ZIN32-1697	20/20/20 x 2500	50 m	cf.	700,00
ZIN32-1698	20/30/20 x 2500	50 m	cf.	755,00
ZIN32-1699	20/40/20 x 2500	50 m	cf.	820,00

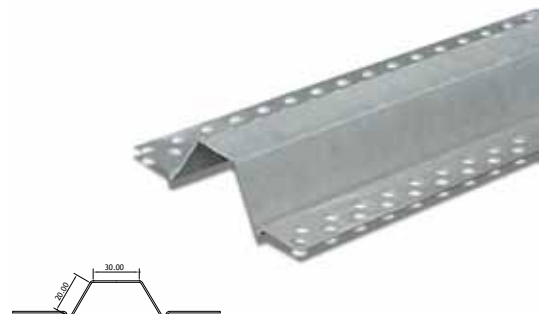



PROFILO TERMINALE ad "U"

Descrizione:

Profilo terminale in PVC utilizzato per rifinire e proteggere la giunzione tra il rivestimento di cartongesso ed il telaio di porte, finestre, etc.

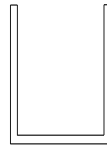

Cod.	Misure	Conf	UM	Prezzo
ZIN34-1720	11,5x12,5	125 m	cf.	133,30

PROFILO TERMINALE ad "L"

Descrizione:

Profilo terminale in PVC utilizzato per rifinire e proteggere la giunzione tra il rivestimento di cartongesso ed il telaio di porte, finestre, etc.



Cod.	Misure	Conf	UM	Prezzo
ZIN34-1725/9	9,5x 9,5x18,5	125 m	cf.	111,10
ZIN34-1725/12	9,5x12,5x18,5	125 m	cf.	133,30

PROFILO di GIUNZIONE ad "H"

Descrizione:

Profili in PVC di giunzione tra due pannelli di cartongesso o tra la muratura ed il rivestimento in cartongesso.

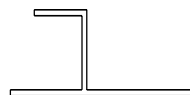

Cod.	Misure	Conf	UM	Prezzo
ZIN34-1735	12,5x10x25	62,5 m	cf.	129,60

PROFILO TERMINALE "ARROTONDATO"

Descrizione:

Profilo terminale in PVC per rifinire e proteggere gli angoli dei rivestimenti in cartongesso.



Cod.	Misure	Conf	UM	Prezzo
ZIN34-1730	12,5x25	75 m	cf.	110,16

ANGOLARE UNIVERSALE

Descrizione:

Angolare universale per angoli interni ed esterni tra pannelli di cartongesso.



Cod.	Misure	Conf	UM	Prezzo
ZIN34-1715	unica	75 m	cf.	244,50